



Función/ Ejercicio cardiovascular. Para ejercitación del tren inferior. Avalado por médico rehabilitador y fisioterapeuta.

- Materiales/**
- Estructura de acero galvanizado con pintura de poliéster termoendurecida.
 - Polietileno de alta densidad con recubrimiento de goma antideslizante, libre de mantenimiento y antigraffiti.
 - Tornillería de acero inoxidable.
 - Instrucciones de uso grabadas.



Function/ Cardio exercise for lower body warm up. Endorsed by a rehabilitation physiatrist and physician.

- Materials/**
- Thermohardened polyester painted galvanized steel structure.
 - Maintenance free, antigraffiti, rubber covered HDPE turning device.
 - Stainless steel fixings.
 - Sign included.



Fonction/ Exercice cardio-vasculaire pour échauffer la partie inférieure du corps. Avalisé par un médecin rééducateur et un physiothérapeute.

- Matériaux/**
- Structure en acier galvanisé avec peinture polyester thermodurcie.
 - Polyéthylène haute densité, sans entretien et antigraffiti, avec un revêtement en caoutchouc antidérapant.
 - Visserie en acier inoxydable.
 - Panneau explicatif d'emploi.

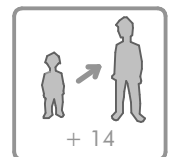
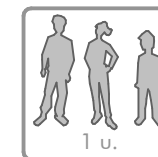
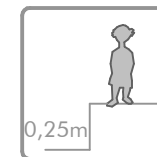

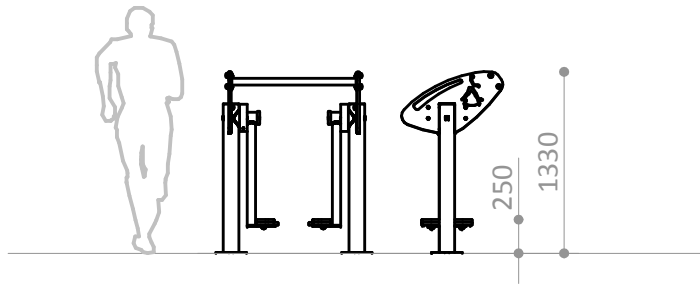

ÁREA DE MOVIMIENTO / ALTURA DE CAIDA LIBRE
MOVEMENT ZONE/ FRE E HEIGHT OF FALL
ZONE DE MOUVEMENT / HAUTEUR DE CHUTE LIBRE

13,75 m² / 0,25 m

Superficie según EN 16630
Surface according to EN 16630
Revêtement conformément à la Norme EN 16630

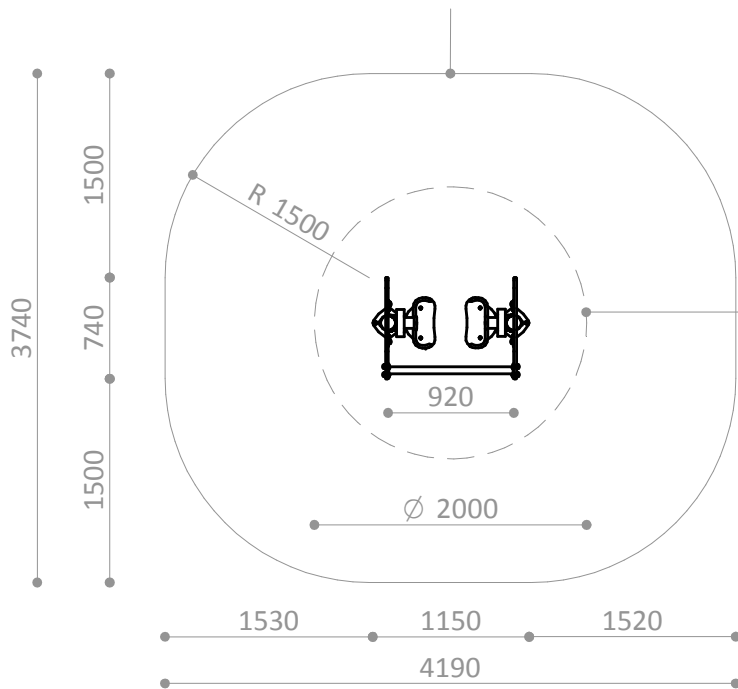

R7226

Pieza más grande

Biggest part

La plus grande pièce

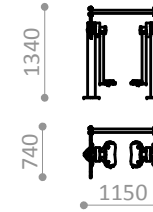

R7226

Pieza más pesada

Heaviest part

La pièce la plus lourde

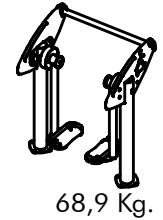

R7226A

Suelo de hormigón

Concrete ground

Fixation sur béton

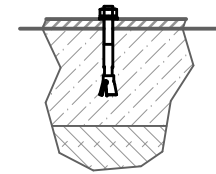

x8

R7226E

Otros suelos

Other grounds

Autres sols

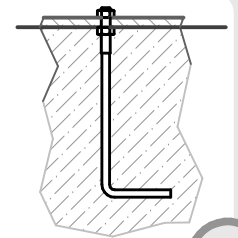

x8

ÁREA DE EJERCICIO
EXERCISE ZONE
ZONE D'EXERCICE

Disponibilidad de repuestos durante 10 años.
Spare parts available for 10 years.
Disponibilité de pièces de rechange pendant 10 ans.
10 Jahre Verfügbarkeit von Ersatzteilen

Industrias Agapito se reserva el derecho a modificar sin previo aviso los elementos descritos en este documento.
Industrias Agapito reserves the right to change the items described in this document without prior notice.
Industrias Agapito se réserve le droit de modifier à tout moment et sans préavis les éléments décrits dans le présent document.
Industrias Agapito behält sich das Recht vor, die in diesem Dokument beschriebenen Elemente ohne vorherige Ankündigung zu verändern.

Peso máximo del usuario = 150 Kg.
Maximum user weight = 150 Kg.
Poids maximum de l'utilisateur = 150 Kg
Höchstgewicht des Benutzers = 150 Kg

